



KOPERTY

www.nckoperty.com.pl

koperty i jeszcze więcej



Koperty RBD
z rozszerzonymi bokami i dnem



AMERSAFE
Koperty bezpieczne



Pudełka kartonowe
i archiwizacyjne



SECURITEX
Koperty odporne
na wodę i rozdarcie



Folia bąbelkowa



Super pak[®]

Koperty z wkładką
z folii bąbelkowej



Koperty kurierskie



Torebki strunowe

KOPERTY I AKCESORIA DO WYSYŁEK

KOPERTY	148-155	TORBY PAPIEROWE	151
PAPIER PAKOWY	150	FOLIA STRETCH	151, 154
TOREBKI STRUNOWE	151	TUBY KARTONOWE	154
FOLIA BĄBELKOWA	151	SZNUREK	157

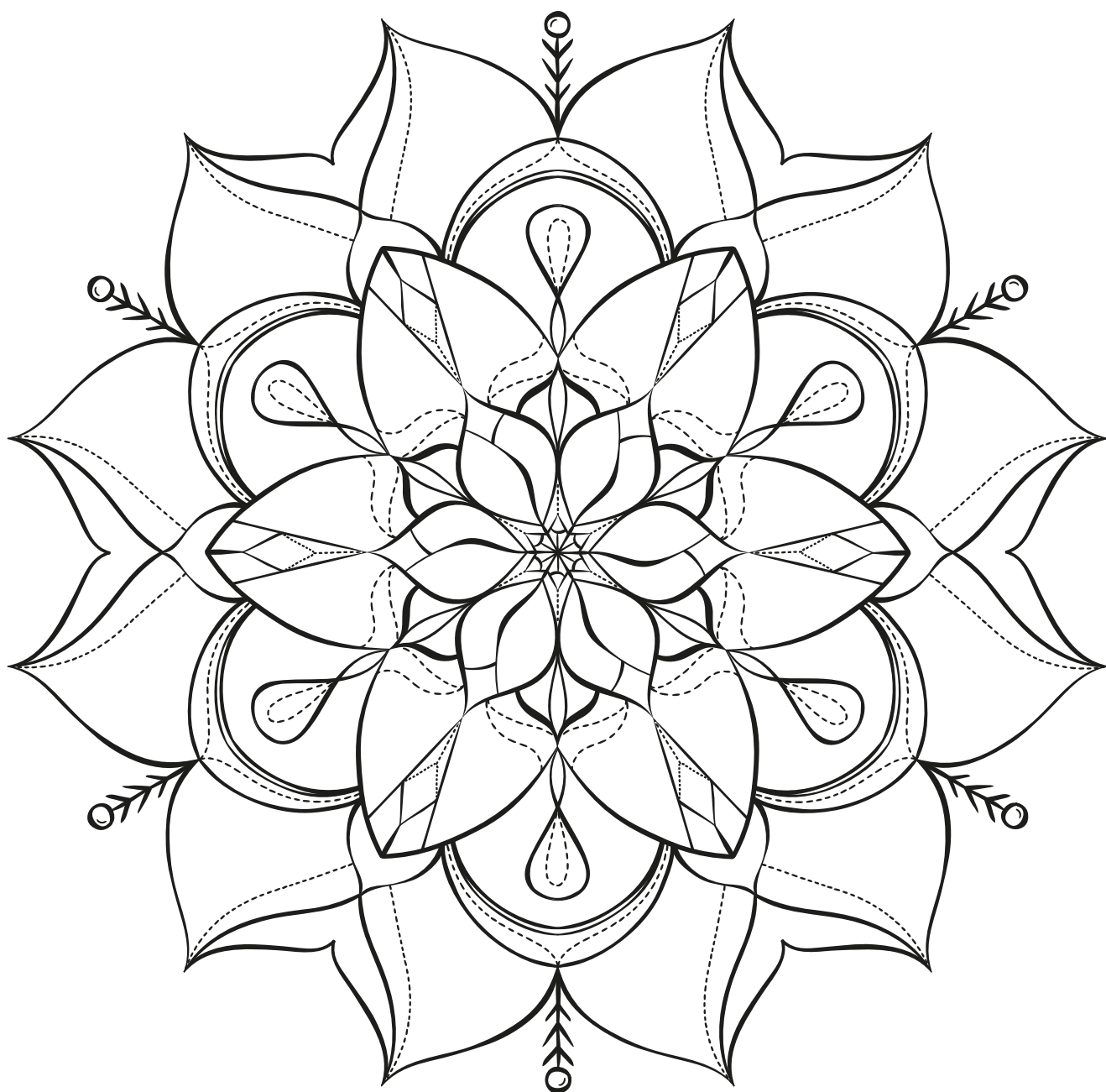



KOPERTY KLEJONE NA MOKRO NC

Nr katalog.	Rozmiar	Rodzaj koperty	Ilość sztuk w kartonie	Cena netto	Cena brutto
730001 a	114x162	C-6 biała	1000	47,19	58,04
730003 a	110x220	DL biała	1000	67,42	82,93
730005 a	162x229	C-5 brązowa	500	50,56	62,19
730004 a	162x229	C-5 biała	500	55,06	67,72
730009 a	176x250	B-5 brązowa	500	55,06	67,72
730008 a	176x250	B-5 biała	500	61,24	75,33
730007 a	229x324	C-4 brązowa	500	101,12	124,38
730006 a	229x324	C-4 biała	500	114,61	140,97
730011 a	250x353	B-4 brązowa	250	62,36	76,70
730010 a	250x353	B-4 biała	250	74,72	91,91
730072 a	324x458	C-3 brązowa bez kleju	250	160,11	196,94

KOPERTY SAMOKLEJĄCE NC

Nr katalog.	Rozmiar	Rodzaj koperty	Ilość sztuk w kartonie	Cena netto	Cena brutto
730013 a	114x162	C-6 biała	1000	44,94	55,28
730015 a	114x162	C-6 biała z okienkiem P	1000	53,93	66,33
730014 a	114x162	C-6 biała z okienkiem L	1000	53,93	66,33
730016 a	110x220	DL biała	1000	62,92	77,39
730018 a	110x220	DL biała z okienkiem P	1000	68,54	84,30
730017 a	110x220	DL biała z okienkiem L	1000	68,54	84,30
730056 a	162x229	C-5 brązowa	500	50,56	62,19
730019 a	162x229	C-5 biała	500	55,06	67,72
730073 a	162x229	C-5 biała z okienkiem	500	61,24	75,33
730057 a	176x250	B-5 brązowa	500	55,06	67,72
730021 a	176x250	B-5 biała	500	65,17	80,16
730058 a	229x324	C-4 brązowa	250	43,82	53,90
730020 a	229x324	C-4 biała	250	50,56	62,19
730074 a	229x324	C-4 biała z okienkiem L	250	73,60	90,53
730022 a	250x353	B-4 biała	250	62,92	77,39
730070 a	250x353	B-4 brązowa	250	57,87	71,18
730124 a	114x162	C-6 biała ze zwrotnym potwierdzeniem odbioru	800	197,75	243,23

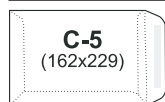
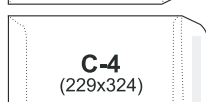
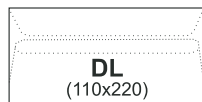
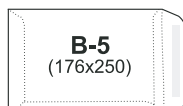
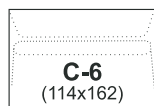

Rodzaj koperty	foliowane po 50 szt.			foliowane po 25 szt.		
	Nr katalog.	Cena netto	Cena brutto	Nr katalog.	Cena netto	Cena brutto
C6 biała	730102 a	2,42	2,98	730228 a	1,60	1,97
C6 biała z okienkiem P	730103 a	3,26	4,01	730229 a	1,91	2,35
C6 biała z okienkiem L	730104 a	3,26	4,01	730230 a	1,91	2,35
DL biała	730105 a	3,82	4,70	730231 a	2,02	2,48
DL biała z okienkiem P	730106 a	4,16	5,12	730203 a	1,80	2,21
DL biała z okienkiem L	730107 a	4,16	5,12	730232 a	1,80	2,21
C5 biała	730108 a	5,84	7,18	730233 a	3,88	4,77
C5 brązowa	730110 a	6,40	7,87	730234 a	3,20	3,94
B5 biała	730111 a	6,46	7,95	730235 a	4,61	5,67
B5 brązowa	730112 a	7,87	9,68	730236 a	3,82	4,70
C4 biała	730113 a	10,79	13,27	730237 a	5,67	6,97
C4 brązowa	730115 a	11,69	14,38	730238 a	5,96	7,33
B4 biała	730116 a	13,15	16,17	730219 a	4,61	5,67
B4 brązowa	730117 a	14,27	17,55	730199 a	7,42	9,13

NC KOPERTY



KOPERTY SAMOKLEJĄCE Z PASKIEM NC

Nr katalog.	Rozmiar	Rodzaj koperty	Ilość sztuk w kartonie	Cena netto	Cena brutto
730078 a	110x220	DL biała HK	1000	76,40	93,97
730063 a	162x229	C-5 biała HK	500	52,81	64,96
730062 a	162x229	C-5 brązowa HK	500	51,69	63,58
730065 a	176x250	B-5 biała HK	500	66,29	81,54
730064 a	176x250	B-5 brązowa HK	500	56,18	69,10
730067 a	229x324	C-4 biała HK	250	50,56	62,19
730066 a	229x324	C-4 brązowa HK	250	44,38	54,59
730069 a	250x353	B-4 biała HK	250	63,48	78,08
730068 a	250x353	B-4 brązowa HK	250	60,11	73,94
730079 a	324x458	C-3 biała HK	250	230,34	283,32

NC KOPERTY

KOPERTY Z ROZSZERZANYMI BOKAMI I SPODEM NC

Samoklejące koperty z paskiem, z rozszerzonymi bokami i spodem.

Nr katalog.	Rozmiar	Rodzaj koperty	Ilość sztuk w kartonie	Cena netto	Cena brutto
730118 a	162x229x32	C-5 brązowa HK RBD	250	193,82	238,40
730059 a	229x324x38	C-4 brązowa HK RBD	250	129,21	158,93
730119 a	176x250x32	B-5 brązowa HK RBD	250	230,34	283,32
730060 a	250x353x38	B-4 brązowa HK RBD	250	134,83	165,84
730061 a	280x400x40	E-4 brązowa HK RBD	250	235,96	290,23
730076 a	229x324x38	C-4 biała HK RBD	250	221,91	272,95
730077 a	250x353x40	B-4 biała HK RBD	250	238,76	293,67
730120 a	280x400x40	E-4 biała HK RBD	250	362,36	445,70
730121 a	255x390x40	B-4+ biała HK RBD	100	149,44	183,81
730122 a	300x458x40	E-4+ biała HK RBD	100	184,27	226,65



NC KOPERTY



KOPERTY BEZPIECZNE TRÓJWARSTWOWA FOLIA POLIETYLENOWA

KOPERTY BEZPIECZNE NC

Koperty wykonane z trójwarstwowej folii polietylenowej.

Nr katalog.	Rozmiar	Rodzaj koperty	Ilość sztuk w kartonie	Cen netto	Cena brutto
730099 a	185x245	B5	50	32,58	40,07
730100 a	255x355	B4	50	47,19	58,04
730101 a	325x460	C3	50	92,13	113,32



KOPERTA DEPOZYTOWA DEPO SUPER PAK NC

Koperta depozytowa wykonana z trój-warstwowej folii, nieprzezroczysta, posiadająca unikalny numer seryjny oraz dwa kupony kontrolne z kodem kreskowym; na froncie koperty miejsce do adresowania; koperta posiada trwałe zamknięcie na klej typu „hotmelt” zabezpieczony paskiem; opakowanie 100 szt.

Nr katalog.	Format	Cena netto	Cena brutto
730247 a	B5	52,81	64,96
730248 a	B4	78,65	96,74

KOPERTY Z ZABEZPIECZENIEM POWIETRZNYM SUPER PAK NC

Koperty z folią bąbelkową, samoklejące z paskiem; foliowane po 10 szt.

Nr katalog.	Rozmiar	Rodzaj koperty	Cena netto	Cena brutto
730080 a	100x165/120x175	A	2,83	3,48
730081 a	120x225/125x235	B	3,48	4,28
730083 a	150x215/170x225	C	4,04	4,97
730084 a	180x265/200x275	D	4,94	6,08
730085 a	220x265/240x275	E	5,84	7,18
730086 a	220x340/240/350	F	7,19	8,84
730087 a	230x340/250x350	G	7,64	9,40
730088 a	270x360/290x370	H	8,76	10,77
730089 a	300x445/320x455	I	12,70	15,62
730090 a	350x470/370x480	K	13,93	17,13
730123 a	180x165/200x175	CD	4,38	5,39



NC KOPERTY

NC KOPERTY

KOPERTY SECURITEX NC

Koperty odporne na rozdarcie i wilgoć, bardzo trwałe; doskonałe do druku; kolor biały; gramatura 125g; opakowanie 100 szt.

Nr katalog.	Rozmiar	Rodzaj koperty	Cena netto	Cena brutto
730131 a	162x229	C5 HK	116,85	143,73
730132 a	176x250	B5 HK	128,09	157,55
730133 a	229x324	C4 HK	148,31	182,42
730134 a	250x353	B4 HK	173,03	212,83
730135 a	229x324x50	C4 HK RBD	253,93	312,33
730136 a	250x353x50	B4 HK RBD	274,16	337,22



7 KOPERTY I AKCESORIA DO WYSYŁEK

koperty



KOPERTY STAR OFFICE

Nr katalog.	Rodzaj	Rozmiar [mm]	Ilość w opak.	Cena netto	Cena brutto
970147 a	C-6 SK biała	114 x 162	1000	44,29	54,48
970159 a	DL SK biała	110 x 220	1000	61,99	76,25
970151 a	C-5 SK biała	162 x 229	500	54,39	66,90
970148 a	C-5 HK biała	162 x 229	500	52,02	63,98
970153 a	B-5 HK biała	176 x 250	500	65,69	80,80
970152 a	B-5 HK brązowa	176 x 250	500	55,69	68,50
970154 a	C-4 SK biała	229 x 324	250	50,05	61,56
970149 a	C-4 HK biała	229 x 324	250	50,05	61,56
970155 a	C-4 HK brązowa	229 x 324	250	43,94	54,05
970157 a	B-4 SK biała	250 x 353	250	62,29	76,62
970158 a	B-4 HK biała	250 x 353	250	62,85	77,31



KOPERTY EKOLOGICZNE LETTURA

Koperty ekologiczne, wykonane w 100% z makulatury; w lekko beżowym, naturalnym odcieniu; posiadają wysoki poziom sztywności i nieprzejrzystości; całkowicie wolne od kurzu.

Nr katalog.	Rodzaj	Rozmiar [mm]	Ilość w opak.	Cena netto	Cena brutto
970180 a	C-6 HK	114 x 162	1000	***	***
970179 a	DL HK	110 x 220	1000	***	***
970181 a	C-5 HK	162 x 229	500	***	***
970182 a	C-4 HK	229 x 324	250	***	***



PAPIER PAKOWY NA ROLI STAR OFFICE

Praktyczny papier pakowy na roli; służy do zabezpieczania produktów oraz jako wypełnienie do kartonów; ekologiczny: pochodzi w 100% z recyklingu; gramatura 90g/m²; średnica gilzy 5 cm.

Naturalny

Nr katalog.	Rodzaj	Szerokość [mm]	Waga kg +/-5%	Cena netto	Cena brutto
970183 a	gładki	500	10	71,46	88,26
970184 a	prążki	500	10	74,99	92,24
970185 a	gładki	1000	20	143,55	176,57
970186 a	prążki	1000	20	149,49	183,87

Brązowy

Nr katalog.	Rodzaj	Szerokość [mm]	Waga kg +/-5%	Cena netto	Cena brutto
970187 a	gładki	500	10	77,11	94,85
970188 a	prążki	500	10	80,39	98,88
970189 a	gładki	1000	20	154,22	189,69
970190 a	prążki	1000	20	160,65	197,60





KOPERTY / OPAKOWANIA TEKSTUROWE NC

Koperty z możliwością rozszerzania boków; samoklejące z paskiem.

Nr katalog.	Rozmiar wewn./zewn.	Rodzaj	Ilość sztuk w kartonie	Cena netto	Cena brutto
730137 a	235x340x-35/250x351	Brązowa HK do korespondencji A4 i C4	100	232,58	286,07
730138 a	250x360x-50/262x375	Brązowa HK do korespondencji B4	100	265,17	326,16
730139 a	290x400x-50/303x413	Brązowa HK do korespondencji E4	100	305,62	375,91
730140 a	340x500x-50/353x518	Brązowa HK do korespondencji A3	100	391,01	480,94
730141 a	225x125x12/228x128x17	Opakowanie białe HK do płyt CD	100	233,71	287,46
730142 a	320x290x35-80/365x300x-85	Opakowanie brązowe HK do segregatorów	20	97,98	120,52

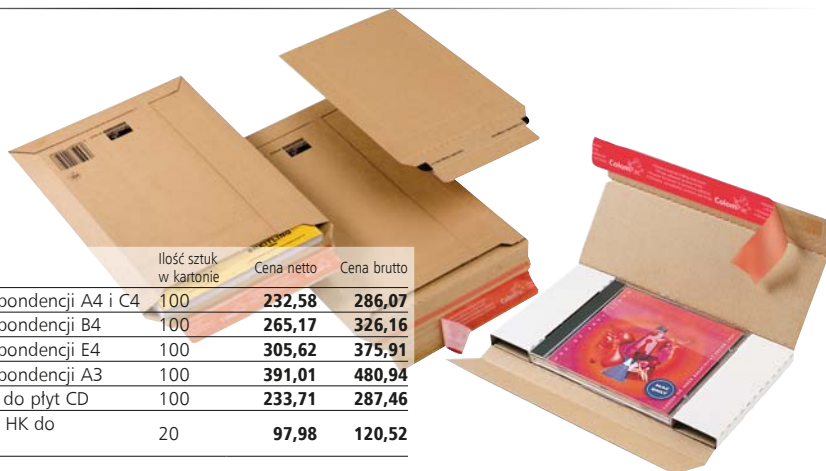

KOPERTY KURIERSKIE

Nr katalog.	Rozmiar	Ilość w opak.	Cena netto	Cena brutto
730316 a	C6	1000	128,09	157,55
730154 a	LD	1000	258,43	317,87
730318 a	C5	500	103,37	127,15
730319 a	C4	500	235,96	290,23



KARTON KLEJONY NC KOPERTY

Karton brązowy klapowy; gramatura: 480 g/m²; opakowanie 20 szt.

Nr katalog.	Rozmiar (mm)	Cena netto	Cena brutto
730358 a	340x253x170	45,39	55,83
730359 a	452x320x263	73,80	90,77
730360 a	505x242x363	66,97	82,37
730361 a	530x264x350	79,10	97,29
730362 a	585x385x395	108,31	133,22



FOLIA BĄBELKOWA

Nr katalog.	Rozmiar (szer. m x dl. m)	Cena netto	Cena brutto
730311 a	0,5 x 5	13,26	16,31
730312 a	0,5 x 10	26,52	32,62
730313 a	0,5 x 100	62,92	77,39
730314 a	1,2 x 100	150,79	185,47

TOREBKI STRUNOWE

Opakowanie 100 szt.

Nr katalog.	Rozmiar (mm)	Cena netto	Cena brutto
730297 a	40 x 60	1,26	1,55
730298 a	60 x 80	2,13	2,62
730299 a	70 x 100	3,12	3,84
730300 a	80 x 120	3,69	4,54
730301 a	100 x 100	3,94	4,85
730302 a	100 x 120	4,56	5,61
730303 a	100 x 150	5,35	6,58
730304 a	120 x 180	7,27	8,94
730305 a	150 x 250	12,22	15,03
730306 a	200 x 250	18,88	23,22
730307 a	200 x 300	19,84	24,40
730308 a	230 x 320	23,96	29,47
730309 a	250 x 350	28,34	34,86

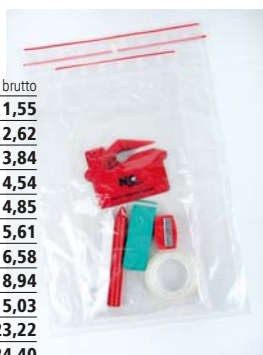

FOLIA STRETCH

Folia ręczna stretch 1,25 kg netto; grubość 23 mic.

Nr katalog.	Cena netto	Cena brutto
730310 a	13,26	16,31

TORBY ECOBAG

Opakowanie 10 szt.



Kolor	240 x 100 x 320 mm	240 x 100 x 360 mm	305 x 170 x 340 mm	400 x 180 x 390 mm
biała	730363 a	730371 a	730373 a	730381 a
Cena netto	13,01	13,26	15,51	17,96
Cena brutto	16,00	16,31	19,08	22,09
brązowa	730364 a	730372 a	730374 a	730382 a
Cena netto	12,34	12,13	14,16	16,18
Cena brutto	15,18	14,92	17,42	19,90
zielona	730365 a	-	730375 a	-
jasno zielona	730366 a	-	730376 a	-
granatowa	730367 a	-	730377 a	-
czerwona	730368 a	-	730378 a	-
żółta	730369 a	-	730379 a	-
czarna	730370 a	-	730380 a	-
Cena netto	14,58	-	20,20	-
Cena brutto	17,93	-	24,85	-

7 KOPERTY I AKCESORIA DO WYSYŁEK

koperty

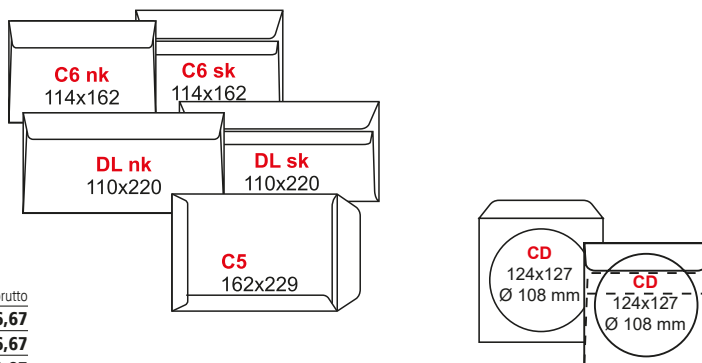

KOPERTY LISTOWE

Nr katalog.	Rodzaj	Ilość szt. w opak.	Cena netto	Cena brutto
710001 a	C-6 BIAŁA NK	1 000	46,07	56,67
710020 a	C-6 BIAŁA SK	1 000	46,07	56,67
710021 a	C-6 BIAŁA Z OK P SK	1 000	58,43	71,87
710004 a	DL BIAŁA NK	1 000	65,17	80,16
710022 a	DL BIAŁA SK	1 000	65,17	80,16
710023 a	DL BIAŁA Z OK P SK	1 000	74,16	91,22
710147 a	DL BIAŁA Z OK P SK*	1 000	74,16	91,22
710007 a	C-5 BIAŁA NK	500	56,18	69,10
710024 a	C-5 BIAŁA SK	500	56,18	69,10
710101 a	C-5 BIAŁA Z OK P SK	500	62,92	77,39
710013 a	B-6 BIAŁA NK	1 000	74,16	91,22

NK – do zaklejania na mokro, SK – samoprzylepne

* – okienko 45 x 90 mm, 20 mm od prawej i 15 mm od dolnej krawędzi

Okienka standardowe i ich usytuowanie na kopertach:

C6 40 x 80 mm, 15 mm od prawej/ lewej i 15 mm od dolnej krawędzi

DL 40 x 80 mm, 20 mm od prawej/ lewej i 15 mm od dolnej krawędzi

C5 45 x 90 mm, 20 mm od prawej i 20 mm od dolnej krawędzi.

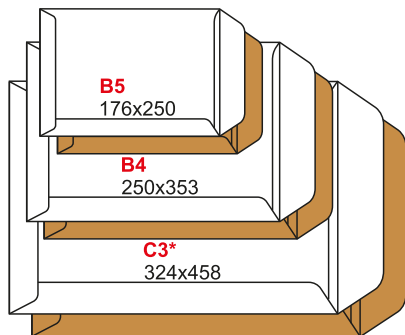
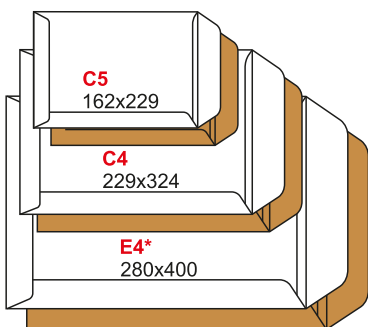

Znak odpowiedzialnej gospodarki leśnej

Zapytaj o ofertę na koperty certyfikowane FSC®

KOPERTY NA CD

Nr katalog.	Rodzaj	Ilość szt. w opak.	Cena netto	Cena brutto
710052 a	K-19 NK	1 000	67,42	82,93
710133 a	K-19 NK z okienkiem o śr. 108 mm	1 000	78,65	96,74
710134 a	K-19 SK	1 000	70,11	86,24
710135 a	K-19 SK z okienkiem o śr. 108 mm	1 000	83,15	102,27
710215 a	K10 NK	25	2,40	2,95
710216 a	K10 NK z okienkiem	25	3,01	3,70
710217 a	K10 SK	25	2,54	3,12
710218 a	K10 SK z okienkiem	25	3,12	3,84

KOPERTY AKTOWE

DO ZAKLEJANIA NA MOKRO

Nr katalog.	Rodzaj	Ilość szt. w opak.	Cena netto	Cena brutto
710106 a	C-5 BIAŁA	500	56,18	69,10
710008 a	C-5 BRĄZOWA	500	51,69	63,58
710014 a	B-5 BIAŁA	500	62,92	77,39
710015 a	B-5 BRĄZOWA	500	56,18	69,10
710009 a	C-4 BIAŁA	500	105,62	129,91
710010 a	C-4 BRĄZOWA	500	89,89	110,56
710016 a	B-4 BIAŁA	500	121,35	149,26
710017 a	B-4 BRĄZOWA	500	112,36	138,20
710018 a	E-4* BIAŁA	250	162,92	200,39
710019 a	E-4* BRĄZOWA	250	157,30	193,48
710011 a	C-3* BIAŁA	250	211,24	259,83
710012 a	C-3* BRĄZOWA	250	180,34	221,82

* – koperty bez kleju na klapce zamykającej

SAMOPRZYLEPNE

Nr katalog.	Rodzaj	Ilość szt. w opak.	Cena netto	Cena brutto
710108 a	C-5 BIAŁA SK	500	56,18	69,10
710109 a	C-5 BIAŁA HK	500	67,42	82,93
710113 a	C-5 BRĄZOWA SK	500	51,69	63,58
710226 a	C-5 BRĄZOWA HK	500	60,45	74,35
710026 a	B-5 BIAŁA SK	500	62,92	77,39
710203 a	B-5 BIAŁA HK	500	68,54	84,30
710115 a	B-5 BRĄZOWA SK	500	68,54	84,30
710222 a	B-5 BRĄZOWA HK	500	65,17	80,16
710025 a	C-4 BIAŁA SK	250	52,81	64,96
710214 a	C-4 BIAŁA HK	500	110,11	135,44
710116 a	C-4 BRĄZOWA SK	250	44,94	55,28
710225 a	C-4 BRĄZOWA HK	500	104,49	128,52
710223 a	B-4 BIAŁA SK	250	60,67	74,62
710027 a	B-4 BIAŁA HK	250	65,17	80,16
710224 a	B-4 BRĄZOWA SK	250	56,18	69,10
710117 a	B-4 BRĄZOWA HK	250	61,80	76,01
710110 a	E-4 BIAŁA HK	250	188,76	232,17
710118 a	E-4 BRĄZOWA HK	250	183,15	225,27
710111 a	C-3 BIAŁA HK	250	235,96	290,23
710119 a	C-3 BRĄZOWA HK	250	203,37	250,15

KOPERTY W OPAKOWANIACH Z FOLII

Rodzaj	Nr katalog.	Cena za opak. 50 szt.		Nr katalog.	Cena za opak. 25 szt.	
		netto	brutto		netto	brutto
C-6 BIAŁA NK	710028 a	3,03	3,73	710074 a	1,69	2,08
DL BIAŁA NK	710030 a	4,13	5,08	710076 a	2,25	2,77
C-5 BIAŁA NK	710032 a	7,66	9,42	710078 a	4,36	5,36
C-5 BRĄZOWA NK	710033 a	6,61	8,13	710079 a	3,71	4,56
B-5 BIAŁA NK	710036 a	8,97	11,03	710080 a	5,01	6,16
B-5 BRĄZOWA NK	710037 a	7,80	9,59	710081 a	4,65	5,72
C-4 BIAŁA NK	710034 a	13,57	16,69	710082 a	7,44	9,15
C-4 BRĄZOWA NK	710035 a	12,38	15,23	710083 a	6,85	8,43
B-4 BIAŁA NK	710038 a	19,71	24,24	710084 a	10,16	12,50
B-4 BRĄZOWA NK	710039 a	17,10	21,03	710085 a	8,85	10,89
C-6 BIAŁA SK	710040 a	2,92	3,59	710086 a	1,64	2,02
C-6 BIAŁA Z OK P SK	710041 a	3,37	4,15	710087 a	1,87	2,30
DL BIAŁA SK	710042 a	4,13	5,08	710088 a	2,20	2,71
DL BIAŁA Z OK P SK	710043 a	4,70	5,78	710089 a	2,58	3,17
C-5 BIAŁA HK	710044 a	9,48	11,66	710090 a	5,37	6,61
C-5 BRĄZOWA HK	710045 a	8,34	10,26	710091 a	4,43	5,45
B-5 BIAŁA HK	710046 a	10,74	13,21	710092 a	5,60	6,89
B-5 BRĄZOWA HK	710047 a	9,12	11,22	710093 a	4,90	6,03
C-4 BIAŁA HK	710048 a	15,46	19,02	710094 a	8,38	10,31
C-4 BRĄZOWA HK	710049 a	14,16	17,42	710095 a	7,44	9,15
B-4 BIAŁA HK	710050 a	20,65	25,40	710096 a	10,63	13,07
B-4 BRĄZOWA HK	710051 a	17,71	21,78	710097 a	9,15	11,25

NK – do zaklejania na mokro, SK – samoprzylepne, HK – z paskiem samoprzylepnym

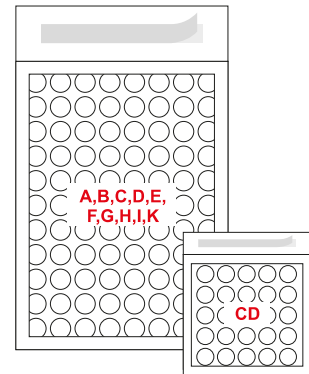

KOPERTY Z ZABEZPIECZENIEM POWIETRZNYM BIAŁE

Nr katalog.	Typ koperty	Wymiary wewnętrzne (mm)	Wymiary zewnętrzne (mm)	Ilość w opakowaniu	Cena netto	Cena brutto
710148 a	A	110x165	120x175	10	2,94	3,62
710149 a	B	120x215	140x230	10	3,82	4,70
710150 a	C	150x220	170x230	10	4,58	5,63
710151 a	D	180x260	200x270	10	6,00	7,38
710152 a	E	200x265	240x270	10	7,06	8,68
710153 a	F	220x340	240x350	10	8,20	10,09
710154 a	G	240x340	260x350	10	8,65	10,64
710155 a	H	275x360	295x370	10	9,89	12,16
710156 a	I	300x445	320x455	10	13,93	17,13
710157 a	K	345x470	370x480	10	15,84	19,48
710146 a	CD	165x180	175x200	10	4,85	5,97

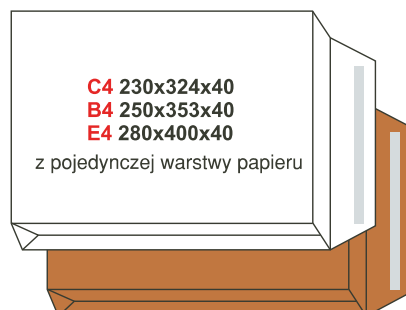
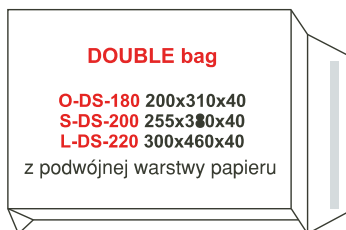

Produkujemy koperty z papieru pochodzącego z lasów zarządzanych w trwały i zrównoważony sposób oraz z kontrolowanych źródeł.

KOPERTY SPECJALISTYCZNE

Koperty z rozszerzonymi bokami i spodem, z białego papieru – opak. 250 szt.

Nr katalog.	Rodzaj	Wymiary	Cena netto	Cena brutto
710227 a	C-4	230x324x40	235,96	290,23
710228 a	B-4	250x353x40	241,57	297,13
710229 a	E-4	280x400x40	356,18	438,10

Koperty z rozszerzonymi bokami i spodem, z brązowego papieru – opak. 250 szt.

Nr katalog.	Rodzaj	Wymiary	Cena netto	Cena brutto
710061 a	C-4	230x324x40	235,96	290,23
710062 a	B-4	250x353x40	241,57	297,13
710063 a	E-4	280x400x40	356,18	438,10

Koperty double bag z rozszerzonymi bokami i spodem, z podwójnej warstwy białego papieru, opak. 100 szt.

Nr katalog.	Typ koperty	Wymiary	Cena netto	Cena brutto
710136 a	O-DS-180	200x310x40	201,12	247,38
710137 a	S-DS-200	255x390x40	246,07	302,67
710138 a	L-DS-220	300x460x40	302,25	371,77
710139 a	E-4S-220	280x440x60	302,25	371,77

Koperty double bag strong z rozszerzonymi bokami i spodem, z podwójnej warstwy białego papieru, wzmocniony międzywarstwowo kartonem 400 g/m², opak. 75 szt.

Nr katalog.	Typ koperty	Wymiary	Cena netto	Cena brutto
710140 a	O-DS-180	200x310x40	202,25	248,77
710141 a	S-DS-200	255x390x40	252,81	310,96
710142 a	L-DS-220	300x460x40	306,74	377,29
710143 a	E-4S-220	280x440x60	306,74	377,29

7 KOPERTY I AKCESORIA DO WYSYŁEK

koperty

Bantex



NOWOŚĆ

KOPERTY BANTEK

Wysoka jakość papieru; kolor biały; samoklejące (SK) lub z samoklejącą z paskiem (HK); opakowanie 25 szt.

Nr katalog.	Rodzaj	Cena netto	Cena brutto
135150 a	C-6 SK	1,73	2,13
135151 a	DL SK	2,18	2,68
135149 a	C-5 HK	3,82	4,70
135147 a	B-5 HK	5,42	6,67
135148 a	C-4 HK	6,70	8,24
135146 a	B-4 HK	8,38	10,31

EMERSON



KOPERTY BEZPIECZNE EMERSON

Do zabezpieczania i transportowania: wpłat bankowych, wartościowych przedmiotów, tajnych dokumentów; dostępne kolory: biały, transparentny; opakowanie 50 szt.

Nr katalog.	Rodzaj	Kolor	Cena netto	Cena brutto
980743 a	B5	białe	***	***
980744 a	B5	transparentne	***	***
980745 a	B4	białe	***	***
980746 a	B4	transparentne	***	***

KOPERTY KURIERSKIE EMERSON

Przeznaczone do przesyłek kurierskich na listy przewozowe; w formacie C5 oraz C6; pakowane po 500 szt.

Nr katalog.	Rodzaj	Cena netto	Cena brutto
980747 a	C6	***	***
980748 a	C5	***	***

FOLIA STRETCH EMERSON

Oferta obejmuje folię ręczną do ręcznego owijania towaru na paletach; w ofercie również urządzenie mini-rap przeznaczone np. do: magazynów, biur, sprzedaży wysyłkowej; doskonale do zabezpieczania paczek w transporcie, ekonomiczny (znacznie mniejsze zużycie dzięki oszczędności na rogach, kantach); produkt dostępny jako: zestaw: folia + uchwyt, zapas folii. Istnieje możliwość wyprodukowania folii wg indywidualnych potrzeb klienta ze względu na: szerokość, długość, kolor, przeznaczenie.

Nr katalog.	Rodzaj	Szerokość	Grubość	Cena
980708 a	Ręczna 1,0 kg przezroczysta	500 mm	17-23	***
980709 a	Ręczna 1,25 kg przezroczysta	500 mm	17-23	***
980710 a	Ręczna 1,45 kg przezroczysta	500 mm	17-23	***
980711 a	Ręczna 1,65 kg czarna	500 mm	17-23	***
980712 a	Ręczna 1,65 kg przezroczysta	500 mm	17-23	***
980680 a	Ręczna 2,5 kg przezroczysta	500 mm	17-23	***
980713 a	Mini rap (zestaw: podajnik plastikowy + folia)			***
980714 a	Zapasy do zestawu Mini rap			***

EMERSON



SZNUREK

Nr katalog.	Rodzaj	Cena netto	Cena brutto
010029 a	kłębek 10 dkg	5,53	6,80
010030 a	konopny 10 dkg	3,53	4,34
010031 a	pakowy 3 dkg	1,13	1,39
010032 a	nici dratwa 10 dkg	8,24	10,14



LeniAR

TUBA KARTONOWA LENIAR

Tuby służące do archiwizacji, przesyłania i przeniesienia rysunków, dokumentów itp.; wykonane z kartonu w kolorze szarym; ścianka grubości 2 mm; 2 białe zatyczki plastikowe; dostępne średnice 6, 8 oraz 10 mm w różnych długościach.

Długość	Średnica 6 cm			Średnica 8 cm			Średnica 10 cm		
	Nr katalog.	Cena netto	Cena brutto	Nr katalog.	Cena netto	Cena brutto	Nr katalog.	Cena netto	Cena brutto
31 cm	270036 a	4,07	5,01	270037 a	5,41	6,65	---	---	---
55 cm	270069 a	5,91	7,27	270070 a	8,14	10,01	270071 a	8,89	10,93
63,5 cm	270038 a	6,82	8,39	270039 a	10,05	12,36	---	---	---
75 cm	270072 a	7,11	8,75	270073 a	10,05	12,36	270074 a	13,62	16,75
88,5 cm	---	---	---	270040 a	13,91	17,11	---	---	---
103 cm	---	---	---	270075 a	15,06	18,52	270041 a	20,33	25,01
130 cm	---	---	---	---	---	---	270076 a	21,20	26,08
150 cm	---	---	---	---	---	---	270077 a	22,61	27,81



Cały Świat Kopert



KOPERTY BĄBELKOWE AIRPRO COLOR

Wysokiej jakości koperty bąbelkowe w różnych wersjach kolorystycznych. Dostępne kolory: czarny, zielony, żółty, niebieski, czerwony. Doskonale chronią zawartość przesyłki dzięki wewnętrznej, wodoodpornej folii bąbelkowej. Gramatura: 80/55g/m²; samoklejące z paskiem; opakowanie 100 szt.

Nr katalog.	Format	Wymiar (mm)	Kolor	Cena netto	Cena brutto
770048 a	14/D	200x275	czarny	72,41	89,06
770049 a	14/D	200x275	czerwony	68,28	83,98
770050 a	14/D	200x275	niebieski	68,28	83,98
770051 a	14/D	200x275	żółty	68,28	83,98
770052 a	14/D	200x275	zielony	68,28	83,98
770053 a	17/G	250x350	czarny	125,17	153,96
770054 a	17/G	250x350	czerwony	117,54	144,57
770055 a	17/G	250x350	niebieski	117,54	144,57
770056 a	17/G	250x350	żółty	117,54	144,57
770057 a	17/G	250x350	zielony	117,54	144,57



KOPERTY Z KARTONOWYM TYŁEM BOARD BACK

Jedno załamanie lub zagniecenie może zniszczyć ważny dokument. Nie ryzykuj: przechowuj i przesyłaj fotografie, próbki i certyfikaty w kopertach z twardym kartonowym tyłem. Koperty te mają szerokie samoprzylepne zamknięcie z paskiem.

Samoklejące z paskiem; opakowanie 100 szt.

Nr katalog.	Format	Wymiar (mm)	Kolor	Cena netto	Cena brutto
770058 a	C4	229x324	biały	59,77	73,52
770059 a	C4	229x324	brązowy	57,47	70,69
770060 a	B4	250x353	biały	67,82	83,42
770061 a	B4	250x353	brązowy	65,52	80,59



KOPERTY BĄBELKOWE AIR PRO®

Chcesz wysłać coś kruchego, wymagającego specjalnej amortyzacji? Koperty Airpro® dają Ci gwarancję bezpiecznego transportu. Teraz możesz spokojnie wysłać wszystko na drugi koniec świata z przekonaniem, że zawartość Twojej przesyłki nie zmoknie i nie ulegnie zniszczeniu.

Kolor biały; gramatura: 80/60g/m²; samoklejące z paskiem; opakowanie 10 szt.



Nr katalog.	Format	Wymiar wew./zew. (mm)	Cena netto	Cena brutto
770001 a	11/A	100x165 / 120x175	2,92	3,59
770002 a	12/B	120x215 / 140x225	3,54	4,35
770021 a	13/C	150x215 / 170x225	4,11	5,06
770004 a	14/D	180x265 / 200x275	5,06	6,22
770022 a	15/E	220x265 / 240x275	5,82	7,16
770006 a	16/F	220x340 / 240x350	6,87	8,45
770007 a	17/G	230x340 / 250x350	7,13	8,77
770008 a	18/H	270x360 / 290x370	8,46	10,41
770009 a	19/I	300x445 / 320x455	11,95	14,70
770010 a	20/K	350x470 / 370x480	13,79	16,96
770023 a	23/CD	180x165 / 200x175	4,07	5,01



KOPERTY SAFE BAG® BEZPIECZEŃSTWO BEZ GRANIC!

Chcesz wysłać coś, co stanowi dla Ciebie wysoką wartość? Obawiasz się, że ktoś zechce zajrzeć do przesyłki przed adresem? Wybierz kopertę SafeBag®! Koperty SafeBag® to połączenie najwyższej jakości produktu, bezpieczeństwa, funkcjonalności i dbałości o estetykę

Grubość: 70 mic.; materiał LDPE; samoklejące z paskiem; opakowanie 100 szt.



Nr katalog.	Format	Wymiaryzew. (mm)	Kolor	Cena netto	Cena brutto
770024 a	K70	160x245+35	biały	68,28	83,98
770025 a	B5	200x260+35	biały	70,69	86,95
770026 a	B4	275x375+35	biały	110,11	135,44
770027 a	C3	335x475+35	biały	151,72	186,62
770028 a	K70	160x245+35	transparentny	68,28	83,98
770029 a	B5	200x260+35	transparentny	70,69	86,95
770030 a	B4	275x375+35	transparentny	110,11	135,44
770031 a	C3	335x475+35	transparentny	151,72	186,62
770032 a	Torba 9,3 kg	265x285+35	transparentny	358,62	441,10
770033 a	Torba 15 kg	400x410+35	transparentny	590,80	726,68

KOPERTY DO LISTÓW PRZEWOZOWYCH

Jeśli potrzebujesz mocnej i godnej zaufania koperty (przyłgi), wybierz kopertę do listów przewozowych BONG Cały Świat Kopert. Przyłgi do listów przewozowych to bardzo proste, a zarazem niezbędne koperty. Dzięki zabezpieczeniu z mocnego kleju chronią dokumenty przed zagubieniem lub oderwaniem od przesyłki.

Materiał LDPE; samoklejące z paskiem; kolor: transparentny.

Nr katalog.	Format	Wymiaryzew. (mm)	Ilość w opak.	Cena netto	Cena brutto
770040 a	C6	110x175	1000	179,31	220,55
770041 a	DL	110x240	1000	206,90	254,49
770062 a	C5	160x240	1000	264,37	325,18
770043 a	C4	230x325	500	321,84	395,86